

# HILTI

PD-I

English	en
Español	es
Português	pt
Dansk	da
Norsk	no
Suomi	fi
Eesti	et
Česky	cs
Polski	pl
Українська	uk
Lietuvių	lt
Latviešu	lv
Română	ro
Slovenščina	sl
Hrvatski	hr
Ελληνικά	el
Türkçe	tr
عربي	ar

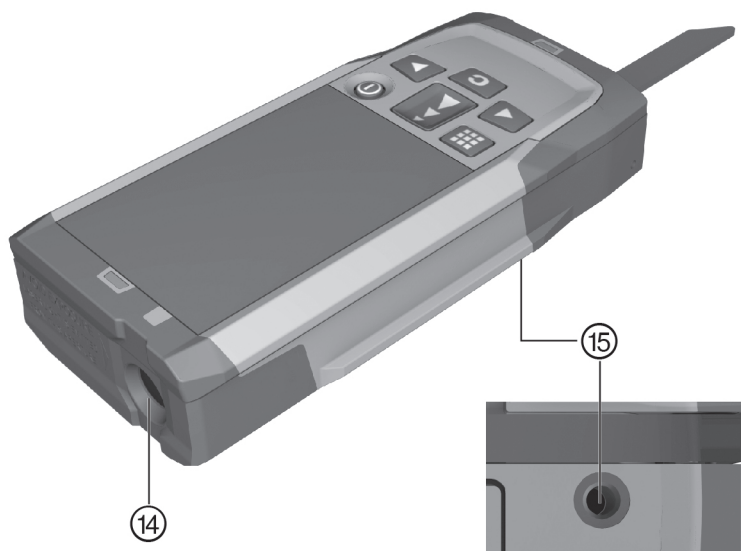

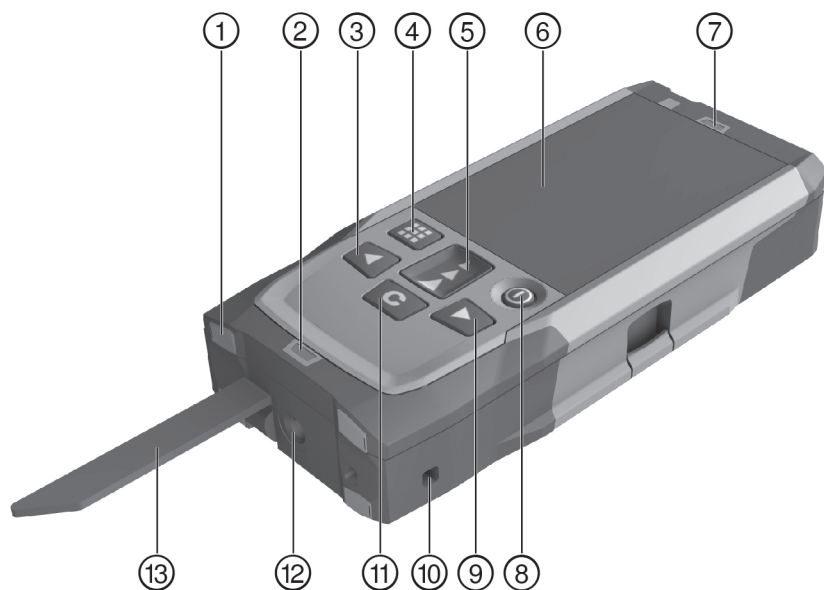

2

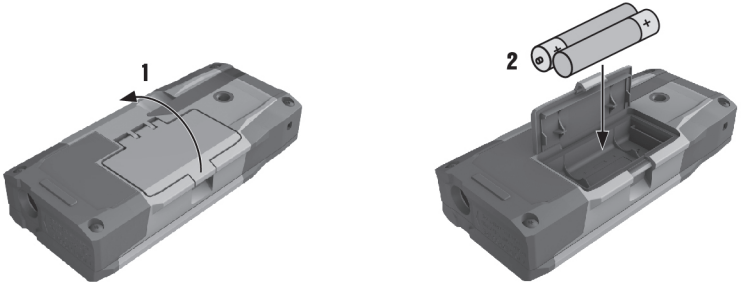

3

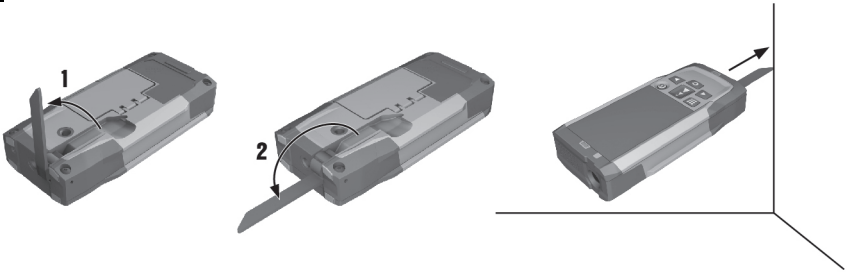

4

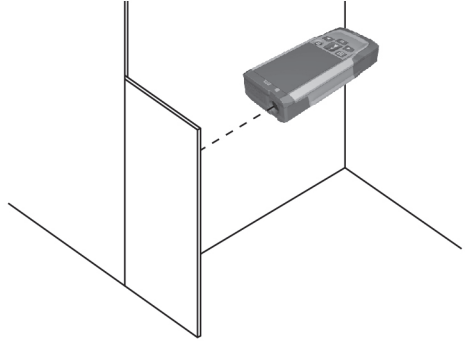

# PD-I



en	English	1
es	Español	12
pt	Português	24
da	Dansk	35
no	Norsk	46
fi	Suomi	57
et	Eesti	68
cs	Česky	79
pl	Polski	90
uk	Українська	101
lt	Lietuvių	113
lv	Latviešu	124
ro	Română	135
sl	Slovenščina	146
hr	Hrvatski	157
el	Ελληνικά	168
tr	Türkçe	180
ar	عربي	191

## 1 Indicações sobre a documentação

### 1.1 Convenções







#### 1.1.1 Sinais de aviso

São utilizados os seguintes sinais de aviso:

	<b>PERIGO!</b> Indica perigo iminente que pode originar ferimentos corporais graves ou até mesmo fatais.
	<b>AVISO!</b> Indica uma situação potencialmente perigosa que pode originar ferimentos corporais graves ou até mesmo fatais.
	<b>CUIDADO!</b> Indica uma situação potencialmente perigosa que pode originar ferimentos ligeiros ou danos materiais.

#### 1.1.2 Símbolos

São utilizados os seguintes símbolos:

	Leia o manual de instruções antes da utilização
	Tecla Ligar/Desligar
	Tecla de medição
	Tecla de menu
	Tecla de apagar ("Clear")
	Tecla direita
	Tecla esquerda

#### 1.1.3 Realces tipográficos

As seguintes características tipográficas realçam passagens de texto importantes nesta documentação técnica:

	Estes números referem-se a figuras.
---	-------------------------------------

## 1.2 Sobre esta documentação

- ▶ Antes da colocação em funcionamento, leia atentamente o manual de instruções.
- ▶ **Observe também o Manual de instruções detalhado na ferramenta**, assim como aditamentos e atualizações em [www.hilti.com](http://www.hilti.com).
- ▶ Conserve este manual de instruções sempre junto da ferramenta.
- ▶ Entregue a ferramenta a outras pessoas apenas juntamente com o manual de instruções.

## 1.3 Dados informativos sobre o produto

Os produtos **Hilti** foram concebidos para uso profissional e só devem ser utilizados, mantidos e reparados por pessoal autorizado e devidamente credenciado. Este pessoal deverá estar informado, em particular, sobre os potenciais perigos. O produto e seu equipamento auxiliar podem representar perigo se usados incorrectamente por pessoas não qualificadas ou se usados para fins diferentes daqueles para os quais foram concebidos.

A designação e o número de série são indicados na placa de características.

- ▶ Registe o número de série na tabela seguinte. Precisa dos dados do produto para colocar questões ao nosso representante ou posto de serviço de atendimento aos clientes.  
Dados do produto → Página 24

### Dados do produto



Medidor laser	PD-I
---------------	------

Geração	01
N.º de série	

## 1.4 Informações sobre o laser na ferramenta

Informação laser → Página 25

### Informação laser

	<p>Laser da classe 2, com base na norma IEC 60825-1/EN 60825-1:2007 e corresponde à norma CFR 21 § 1040 (Laser Notice 50).</p>
	<p>Laser da classe 2. Não olhar para o raio laser. Não direccionar o raio para outras pessoas ou para zonas onde se possam encontrar outras pessoas, que não estejam relacionadas com os trabalhos com o laser.</p>
	<p>Recicle os desperdícios.</p>

## 2 Segurança

### 2.1 Normas de segurança

#### 2.1.1 Informação básica no que se refere a normas de segurança

**Além das regras especificamente mencionadas em cada capítulo deste manual de instruções, deve observar sempre os pontos a seguir indicados.** O produto e seu equipamento auxiliar podem representar perigo se usados incorrectamente por pessoas não qualificadas ou se usados para fins diferentes daqueles para os quais foram concebidos.

- ▶ Guarde bem todas as normas de segurança e instruções para futura referência.
- ▶ Esteja atento ao que está a fazer e tenha prudência ao trabalhar com o produto. Não utilize o produto se estiver cansado ou sob influência de drogas, álcool ou medicamentos. Um momento de distração durante a utilização do produto pode causar ferimentos graves.
- ▶ Não torne os equipamentos de segurança ineficazes nem retire avisos e informações.
- ▶ Um aparafusamento incorrecto do produto pode originar emissão de radiação para o exterior, que exceda a Classe 2. **Mande reparar o produto apenas no Centro de Assistência Técnica Hilti.**
- ▶ Não é permitida a modificação ou manipulação do produto.
- ▶ Antes de cada colocação em funcionamento, verifique o funcionamento correcto do produto.
- ▶ Medições tiradas através de vidros ou outros objectos podem ser imprecisas.
- ▶ Condições de medição muito instáveis podem levar a erros de medição, por exemplo devido a pessoas que passam pelo raio medidor.
- ▶ Não aponte o produto na direcção do Sol ou de outras fontes de luz intensa.
- ▶ Considere as influências ambientais. Não utilize a ferramenta onde exista risco de incêndio ou de explosão.
- ▶ Tenha em atenção as indicações contidas neste manual de instruções sobre utilização, conservação e manutenção.

#### 2.1.2 Medidas gerais de segurança

- ▶ Antes da utilização, verifique o produto quanto a danos. Mande reparar os danos no Centro de Assistência Técnica **Hilti**.
- ▶ Após uma queda ou outros esforços mecânicos, é necessário verificar a precisão do produto.
- ▶ Embora o produto tenha sido concebido para trabalhar sob árduas condições nas obras, este deve ser manuseado com cuidado, à semelhança do que acontece com quaisquer outros aparelhos de medição.
- ▶ Produtos que não estejam a ser utilizados, devem ser guardados num local seco, alto ou fechado, fora do alcance das crianças.
- ▶ O produto não foi concebido para ser utilizado por crianças.
- ▶ Respeite os requisitos nacionais de segurança no trabalho.

### 2.1.3 Organização apropriada dos locais de trabalho

- ▶ Evite posições de trabalho incorrectas quando estiver a trabalhar em cima de escadas. Mantenha uma posição de trabalho segura e equilibrada.
- ▶ Proteja o local da medição e, ao utilizar o produto, tenha atenção para não direccionar o raio de laser para outras pessoas ou para si próprio.
- ▶ Se o produto for levado de um ambiente muito frio para um ambiente quente ou vice-versa, permita que o produto se adapte à temperatura ambiente antes de o utilizar.
- ▶ Utilize o produto somente dentro dos limites de utilização definidos.
- ▶ Mantenha a janela de saída do laser limpa de modo a evitar medições imprecisas.
- ▶ Respeite as directivas para a prevenção de acidentes que vigoram no país de utilização.

### 2.1.4 Trabalho seguro com ferramentas laser

- ▶ Ferramentas laser da classe 2/Classe II só devem ser operadas por pessoal devidamente instruído.
- ▶ Os raios laser não devem passar à altura dos olhos.
- ▶ Devem ser tomadas precauções para que esteja assegurado que o raio laser não incida, de forma involuntária, sobre superfícies reflectoras.
- ▶ Devem ser tomadas medidas para assegurar que as pessoas não olham directamente para o raio laser.
- ▶ O trajecto do raio laser não deve passar para lá de áreas não vigiadas.
- ▶ Desligue o laser quando não estiver a ser utilizado.
- ▶ Armazene as ferramentas laser em locais vedados a pessoas não autorizadas.

### 2.1.5 Compatibilidade electromagnética

Embora a ferramenta esteja de acordo com todas as directivas e regulamentações obrigatórias, a **Hilti** não pode excluir totalmente a hipótese de a ferramenta poder sofrer danos devido a interferências causadas por radiação muito intensa. Nestas circunstâncias, deverá fazer medições comprovativas. A **Hilti** também não pode excluir totalmente a hipótese de outros equipamentos poderem sofrer interferências (por exemplo, equipamentos de navegação aérea). A ferramenta corresponde à classe A; interferências em zonas residenciais não podem ser excluídas.

Apenas para a Coreia: Este medidor laser é adequado para ondas electromagnéticas que ocorrem em instalações industriais (Classe A). O utilizador deverá ter isso em consideração e não utilizar este medidor laser em zonas residenciais.

## 3 Descrição

### 3.1 Vista geral do produto 1

- |   |  |   |  |
|---|--|---|--|
| ① | Superfícies de encosto na parte posterior        | ⑧ | Tecla Ligar/Desligar                   |
| ② | Indicador LED de referência no encosto posterior | ⑨ | Tecla direita                          |
| ③ | Tecla esquerda                                   | ⑩ | Alojamento para alça para a mão        |
| ④ | Tecla de menu                                    | ⑪ | Tecla de apagar ("Clear")              |
| ⑤ | Tecla de medição                                 | ⑫ | Rosca de 1/4 polegada                  |
| ⑥ | Visor gráfico                                    | ⑬ | Espigão                                |
| ⑦ | Indicador LED de referência no encosto anterior  | ⑭ | Janela de saída e de recepção do laser |
|   |  | ⑮ | Rosca de 1/4 polegada                  |

### 3.2 Utilização correcta









O produto descrito é um medidor laser. Destina-se a medições individuais e a medições contínuas de distâncias.

Podem ser medidas distâncias em todos os alvos fixos, tais como betão, pedra, madeira, plástico e papel, etc. Não é permitida a utilização de prismas ou outros alvos muito reflectores e, se tentada, poderá falsear os resultados.











O produto está aprovado para pilhas do tipo AAA.

### 3.3 Explicação das indicações no visor





#### Menu principal

	Medir volumes
	Medir áreas rectangulares
	Seleccionar Função de marcação
	Medir áreas e volumes
	Seleccionar funções especiais
	Seleccionar Função trapézio
	Seleccionar Função Pitágoras
	Seleccionar Configurações Para distâncias horizontais e diagonais, é necessário, pelo menos, um ângulo recto.
	Seleccionar medições indirectas Para medições em objectos estáticos como paredes, não são necessários quaisquer ângulos específicos.

#### Símbolos geralmente válidos

	Estado de carga das pilhas
	Haste de medição não desdobrada
	Haste de medição desdobrada
	Medir
	Adicionar distâncias
	Subtrair distâncias
	Seleccionar
	Não seleccionar
	Seleccionar o tempo da medição
	Seleccionar a calculadora







#### Submenu para medir áreas e volumes

	Medir áreas rectangulares
	Medir áreas triangulares
	Medir volumes
	Medir volumes cilíndricos

#### Submenu para funções especiais

	Seleccionar o sensor de luminosidade automático
---	---





	Seleccionar Função Delta Mín/Máx
	Seleccionar Função de marcação
	Determinar a superfície a pintar
	Seleccionar temporizador
	Seleccionar Função Desvio
	Seleccionar Memória de dados













#### Submenu para Função trapézio

	Medir 3 distâncias
	Medir 2 distâncias, 1 ângulo



#### Submenu para Função Pitágoras

	Versão simples de Pitágoras
	Versão dupla de Pitágoras
	Versão composta de Pitágoras

#### Submenu para Configurações

	Unidade de medição. Seleccionar unidade de medição: <input type="checkbox"/> m Metros <input type="checkbox"/> cm Centímetros <input type="checkbox"/> mm Milímetros
	Referências de medição. Seleccionar referência de medição: <input type="checkbox"/> Zona frontal <input type="checkbox"/> Parte de trás da rosca <input type="checkbox"/> Parte de baixo da rosca
	Unidade de ângulo. Seleccionar a unidade de ângulo: <input type="checkbox"/> Aumento em percentagem <input type="checkbox"/> Unidades métricas <input type="checkbox"/> Unidades imperiais <input type="checkbox"/> Aumento em graus
	Seleccionar Modo de perito
	Alterar a lista de favoritos
	Activar a escala
	Ligar/desligar o sinal acústico
	Seleccionar o laser permanente
	Seleccionar a indicação da inclinação
	Realizar uma calibração do sensor de inclinação
	Apresentar informação da ferramenta
	Repor para as definições de fábrica

#### Submenu para medições indirectas

	Medir distância horizontal indirecta
	Medir distância vertical indirecta



Efectuar medições no tecto

### 3.4 Incluído no fornecimento

Medidor laser, 2 pilhas, Manual de instruções, Certificado do fabricante.



#### Nota

Poderá encontrar outros produtos de sistema aprovados para o seu produto no seu Centro de Assistência **Hilti** ou em: [www.hilti.com](http://www.hilti.com).

## 4 Características técnicas

<b>Autonomia</b>	Temperatura ambiente: até 5000 medições
<b>Temperatura de funcionamento</b>	-10 °C ... 50 °C (14 °F ... 122 °F)
<b>Precisão na medição de distância (2σ, desvio padrão)</b>	±1,0 mm
<b>Precisão na medição de inclinação (2σ, desvio padrão)</b>	±0,2°
<b>Peso (incluindo pilhas)</b>	165 g (5,8 oz)
<b>Temperatura de armazenamento</b>	-30 °C ... 70 °C (-22 °F ... 158 °F)
<b>Classe laser em conformidade com EN 60825-1:2007</b>	Laser da classe 2
<b>Classe de protecção em conformidade com IEC 60529</b>	IP 65
<b>Alimentação</b>	1,5 V

## 5 Utilização

### 5.1 Funções básicas

Navegue, com ajuda da tecla esquerda ou direita, para a respectiva função pretendida.

- ▶ Para seleccionar uma função, accione sempre a tecla de medição.

### 5.2 Colocar pilhas



#### Nota

Tenha em atenção a polaridade correcta das pilhas. Substitua as pilhas aos pares. Não utilize pilhas danificadas.

- ▶ Abra o compartimento das pilhas e coloque as pilhas.

### 5.3 Ligar e desligar o medidor laser

1. No estado desligado, pressione a tecla Ligar/Desligar ou a tecla de medição, para ligar a ferramenta.
2. No estado ligado, pressione a tecla Ligar/Desligar, para desligar a ferramenta.

### 5.4 Medição utilizando o espigão desdobrável

1. Abra o espigão desdobrável a 90°. O espigão desdobrável pode agora ser utilizado como encosto.



#### Nota

O espigão ajuda a direccionar a ferramenta enquanto se está a visar uma posição fixa. Isto acontece, sobretudo no caso de medições indirectas, Trapézio e Pitágoras, pois estes resultados provêm de estimativas.

Para locais inacessíveis, utilize o extensor PDA 72. A ferramenta detecta automaticamente o extensor. Pode surgir uma janela de confirmação no ecrã.

2. Abra o espigão desdobrável a 180°. A referência de medição passa automaticamente para a ponta do espigão.

## 5.5 Medir com placa alvo

1. Utilize a placa alvo, para medir distâncias sob as seguintes condições desfavoráveis:
  - ◀ Devido à sua superfície, a parede não reflecte.
  - ◀ O ponto de medição não está sobre uma superfície.
  - ◀ A distância a medir é demasiado grande.
  - ◀ As condições de luminosidade são desfavoráveis (demasiada luz solar).
2. Nas medições com a placa alvo, adicione 1,2 mm às distâncias medidas.

## 5.6 Efectuar uma medição individual

1. Para activar o raio de laser, pressione brevemente a tecla de medição.
2. Mantenha o raio de laser no ponto alvo.
3. Pressione brevemente a tecla de medição para efectuar a medição.
  - ◀ A distância medida é apresentada na linha inferior do visor.
  - ◀ O valor medido da medição anterior é apresentado na linha superior do visor.
4. Para uma outra medição, mantenha o laser no ponto alvo e inicie novamente a medição com a tecla de medição .

## 5.7 Efectuar a medição contínua



### Nota

Durante a medição contínua são medidos e apresentados 6-10 valores de medição por segundo. O medidor laser pode ser movido em relação ao alvo até que seja alcançada a distância pretendida.

1. Pressione a tecla de medição durante 2 segundos.
  - ◀ Se o sinal acústico estiver ligado, segue-se um sinal acústico.
2. Mova o medidor laser para o alvo ou para fora do alvo, até ser alcançada a distância pretendida.
3. Pressione brevemente a tecla de medição.
  - ◀ A distância medida é apresentada na linha inferior do visor.
  - ◀ O valor medido da medição anterior é apresentado na linha superior do visor.

## 5.8 Medir volumes

1. Direcione a ferramenta para o ponto alvo e pressione a tecla de medição.
2. Direcione a ferramenta para o próximo ponto alvo e pressione a tecla de medição.
3. Direcione a ferramenta para o próximo ponto alvo e pressione a tecla de medição.

## 5.9 Medir áreas rectangulares

1. Direcione a ferramenta para o ponto alvo para a largura do espaço e pressione a tecla de medição.
2. Direcione a ferramenta para o ponto alvo para o comprimento do espaço e pressione a tecla de medição.

## 5.10 Função de marcação

1. Introduza a distância manualmente. Para isso, seleccione o símbolo de teclado com a tecla esquerda ou direita, e confirme com a tecla de medição.
2. Seleccione os números correspondentes e confirme com a tecla de medição.
3. Para confirmar o valor, seleccione o símbolo de visto no canto inferior direito.
4. Seleccione o símbolo de bandeirola.
  - ◀ A distância por si seleccionada é indicada agora no espaço entre duas bandeirolas.
5. Pressione a tecla de medição para iniciar a medição.
  - ◀ As setas no ecrã mostram a direcção em que deve deslocar a ferramenta. Uma vez alcançada a distância alvo, surgem setas pretas acima e abaixo da distância.
6. Para multiplicar a distância, continue a deslocar-se juntamente com a ferramenta. Do lado direito é apresentado quantos vezes já marcou a distância.
7. Pressione a tecla de medição, para finalizar a medição.



### Nota

Ao ser alcançada a distância de marcação, a referência actual é exibida no visor.



#### **Nota**

Em vez da introdução manual, também pode ser medida a distância necessária. Para o efeito, seleccione o símbolo para a medição individual e confirme com a tecla de medição.

### **5.11 Funções especiais**

#### **5.11.1 Sensor de luminosidade automático**

- ▶ No menu Funções especiais, seleccione o símbolo para o sensor de luminosidade automático.



#### **Nota**

O sensor de luminosidade automático regula automaticamente a luminosidade do ecrã em ambientes escuros. Desta forma poupa-se carga da bateria.

#### **5.11.2 Função Delta Mín/Máx**

1. No menu Funções especiais, seleccione o símbolo para a Função Delta Mín/Máx.
2. Direcione a ferramenta para o ponto alvo e pressione a tecla de medição.
3. Pressione a tecla de medição, para finalizar a medição.
  - ◀ As últimas distâncias medidas são apresentadas na linha de resultados.

#### **5.11.3 Superfície a pintar**

1. Direcione a ferramenta para o ponto alvo para o primeiro comprimento do espaço e pressione a tecla de medição.
  - ◀ O resultado é guardado como resultado intermédio.
2. Direcione a ferramenta para o próximo comprimento do espaço e realize a medição com a tecla de medição.
  - ◀ O segundo resultado é apresentado na tabela dos resultados provisórios. O resultado provisório a negrito é a soma dos comprimentos do espaço medidos.
3. Repita este procedimento até todos os comprimentos do espaço estarem medidos.
4. Pressione a tecla direita para mudar para a altura do espaço e confirme com a tecla de medição.
5. Direcione a ferramenta para a altura do espaço e efectue a medição.
  - ◀ A altura do espaço é medida e aparece na linha de resultados provisórios. A superfície a pintar é calculada imediatamente e aparece na linha de resultados.

#### **5.11.4 Temporização**

1. Seleccione no menu Funções especiais o símbolo para a temporização.
2. Coloque a temporização em 2, 5 ou 10 segundos e confirme com a tecla de medição.
3. Seleccione o símbolo de medição para activar a medição retardada.

#### **5.11.5 Memória de dados**

1. No menu Funções especiais, seleccione o símbolo para a memória de dados.



#### **Nota**

A ferramenta guarda até 30 medições, incluindo os ícones. Se a memória de dados já estiver cheia com 30 medições, ao ser guardada uma medição nova, a mais antiga é automaticamente apagada.

2. Para apagar a memória de dados, no ecrã da memória de dados, mantenha pressionada a tecla C durante 2 segundos.

### **5.12 Função trapézio**

#### **5.12.1 Função trapézio (3 distâncias)**

1. No menu Funções trapézio, seleccione o símbolo para a Função trapézio para 3 distâncias.
2. Direcione a ferramenta para o ponto alvo e pressione a tecla de medição.
  - ◀ Após a medição da primeira distância, o gráfico solicita automaticamente a próxima medição.
3. Direcione a ferramenta para o próximo ponto alvo e pressione a tecla de medição.
4. Direcione a ferramenta para o terceiro ponto alvo e pressione a tecla de medição.

### 5.12.2 Função trapézio com inclinação (2 distâncias, 1 ângulo)

1. No menu Funções trapézio, seleccione o símbolo para a Função trapézio com inclinação.
2. Direcione a ferramenta para o ponto alvo e pressione a tecla de medição.
3. Direcione a ferramenta para o próximo ponto alvo e pressione a tecla de medição..

### 5.13 Função Pitágoras

#### 5.13.1 Pitágoras simples

1. Direcione a ferramenta para o ponto alvo e pressione a tecla de medição.
2. Direcione a ferramenta para o próximo ponto alvo e pressione a tecla de medição.



#### Nota

Para obter resultados de medição exactos, a segunda distância tem de estar em ângulo recto em relação à distância alvo.

#### 5.13.2 Pitágoras dupla

1. Direcione a ferramenta para o ponto alvo e pressione a tecla de medição..
2. Direcione a ferramenta para o próximo ponto alvo e pressione a tecla de medição.



#### Nota

Para obter resultados de medição exactos, a segunda distância tem de estar em ângulo recto em relação à distância alvo.

3. Direcione a ferramenta para o terceiro ponto alvo e pressione a tecla de medição.

#### 5.13.3 Versão composta de Pitágoras

1. Direcione a ferramenta para o ponto alvo e pressione a tecla de medição.
2. Direcione a ferramenta para o próximo ponto alvo e pressione a tecla de medição.
3. Direcione a ferramenta para o próximo ponto alvo e pressione a tecla de medição.

### 5.14 Definições

#### 5.14.1 Alterar a lista de favoritos

1. Navegue até à função que pretende alterar e confirme com a tecla de medição.
2. Navegue até à função pretendida e confirme com a tecla de medição.

#### 5.14.2 Activar a escala

1. Defina o número correspondente e confirme o valor com a tecla de medição.
2. Seleccione o símbolo de visto, para confirmar o valor.

#### 5.14.3 Calibração do sensor de inclinação

1. Coloque a ferramenta sobre uma superfície horizontal e pressione a tecla de medição.
2. Rode a ferramenta a 180° e pressione a tecla de medição.
  - ◀ O sensor de inclinação está agora calibrado.

### 5.15 Medições indirectas

#### 5.15.1 Distância horizontal indirecta

- ▶ Direcione a ferramenta para o ponto alvo e pressione a tecla de medição.
  - ◀ A distância e o ângulo de inclinação são medidos e aparecem na linha de resultados provisórios.
  - ◀ A distância alvo é calculada imediatamente e aparece na linha de resultados.

#### 5.15.2 Distância vertical indirecta (2 ângulos, 2 distâncias)

1. Direcione a ferramenta para o ponto alvo e pressione a tecla de medição.
  - ◀ A primeira distância e o ângulo são medidos e aparecem na linha de resultados provisórios.
  - ◀ O gráfico solicita automaticamente a medição da segunda distância.
2. Direcione a ferramenta para o próximo ponto alvo e pressione a tecla de medição.
  - ◀ A distância alvo é calculada imediatamente e aparece na linha de resultados.

### 5.15.3 Medições no tecto

1. Direcione a ferramenta para o ponto alvo e pressione a tecla de medição.
  - ◀ A primeira distância e o ângulo são medidos e aparecem na linha de resultados provisórios.
  - ◀ O gráfico solicita automaticamente a medição da segunda distância.
2. Direcione a ferramenta para o próximo ponto alvo e pressione a tecla de medição.
  - ◀ A distância alvo é calculada imediatamente e aparece na linha de resultados.

### 5.15.4 Distância vertical indirecta II (2 ângulos, 1 distância)

1. Direcione a ferramenta para o ponto alvo e pressione a tecla de medição.
  - ◀ A primeira distância e o ângulo são medidos e aparecem na linha de resultados provisórios.
  - ◀ O gráfico solicita automaticamente a medição da segunda distância.
2. Direcione a ferramenta para o próximo ponto alvo e pressione a tecla de medição.
  - ◀ A distância alvo é calculada imediatamente e aparece na linha de resultados.

## 6 Conservação, transporte e armazenamento

### 6.1 Limpeza

- ▶ Não toque na janela com os dedos.
- ▶ Limpe a janela, soprando ou com um pano limpo e macio.
- ▶ Não utilize quaisquer outros líquidos a não ser álcool puro ou água.

### 6.2 Transporte



#### Nota

Antes de expedir o produto, deve isolar as baterias e pilhas ou retirá-las do produto.

- ▶ Utilize a embalagem **Hilti** (ou similar) para transportar ou expedir a ferramenta.

### 6.3 Armazenamento e secagem

- ▶ Não guarde o produto se este estiver molhado. Deixe que seque antes de o arrumar e guardar.
- ▶ Para o armazenamento ou transporte do seu equipamento tenha em atenção os valores limite da temperatura, que estão indicados nos Dados técnicos.
- ▶ Após um armazenamento ou transporte prolongado do seu equipamento, efectue uma medição de verificação antes de o utilizar.

### 6.4 Reciclagem



#### AVISO

**Risco de ferimentos.** Perigo devido a reciclagem incorrecta.

- ▶ Em caso reciclagem incorrecta do equipamento, podem surgir as seguintes consequências: a combustão de componentes plásticos pode gerar fumos tóxicos que representam um perigo para a saúde. Se danificadas ou expostas a temperaturas muito elevadas, as baterias podem explodir, originando queimaduras por ácido, intoxicação e poluição ambiental. Uma reciclagem incorrecta (ou ausência desta) permite que pessoas não autorizadas/habilitadas utilizem o equipamento para fins diferentes daqueles para os quais foi concebido. Consequentemente, podem ferir-se a si próprias ou a terceiros ou causar poluição ambiental.

 Os produtos **Hilti** são, em grande parte, fabricados com materiais recicláveis. Um pré-requisito para a reciclagem é que esses materiais sejam devidamente separados. Em muitos países, a **Hilti** aceita o seu aparelho usado para reutilização. Para mais informações dirija-se ao Serviço de Clientes **Hilti** local ou ao seu vendedor.

De acordo com a directiva europeia relativa aos resíduos de equipamentos eléctricos e electrónicos e a correspondente transposição para as leis nacionais, as ferramentas eléctricas usadas devem ser recolhidas separadamente, sendo encaminhadas para um reaproveitamento ecológico.



- ▶ Não deite ferramentas eléctricas no lixo doméstico!

## 7 Garantia do fabricante

- ▶ Em caso de dúvidas quanto às condições de garantia, contacte o seu parceiro **Hilti** local.

## 8 Declaração de conformidade CE

### Fabricante

Hilti Aktiengesellschaft  
Feldkircherstrasse 100  
9494 Schaan  
**Liechtenstein**

Declaramos sob nossa exclusiva responsabilidade que este produto cumpre as seguintes directivas e normas.

Designação	Medidor laser
Tipo	PD-I
Geração	01
Ano de fabrico	2010
Directivas aplicadas:	<ul style="list-style-type: none"><li>• 2004/108/CE</li><li>• 2014/30/UE</li><li>• 2011/65/UE</li></ul>
Normas aplicadas:	<ul style="list-style-type: none"><li>• EN ISO 12100</li></ul>
Documentação técnica por:	<ul style="list-style-type: none"><li>• Aprovação de ferramentas eléctricas</li></ul> <p>Hilti Entwicklungsgesellschaft mbH Hiltistraße 6 86916 Kaufering <b>Alemanha</b></p>

Schaan, 06-2015



Paolo Luccini  
(Head of BA Quality and Process Management /  
Business Area Electric Tools & Accessories)

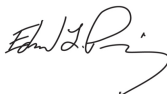

Edward Przybylowicz  
(Head of BU Measuring Systems / BU Measuring  
Systems)



Hilti Corporation

LI-9494 Schaan

Tel.: +423/234 21 11

Fax: +423/234 29 65

[www.hilti.com](http://www.hilti.com)

