

HILTI

PD-I

English	en
Español	es
Português	pt
Dansk	da
Norsk	no
Suomi	fi
Eesti	et
Česky	cs
Polski	pl
Українська	uk
Lietuvių	lt
Latviešu	lv
Română	ro
Slovenščina	sl
Hrvatski	hr
Ελληνικά	el
Türkçe	tr
عربي	ar

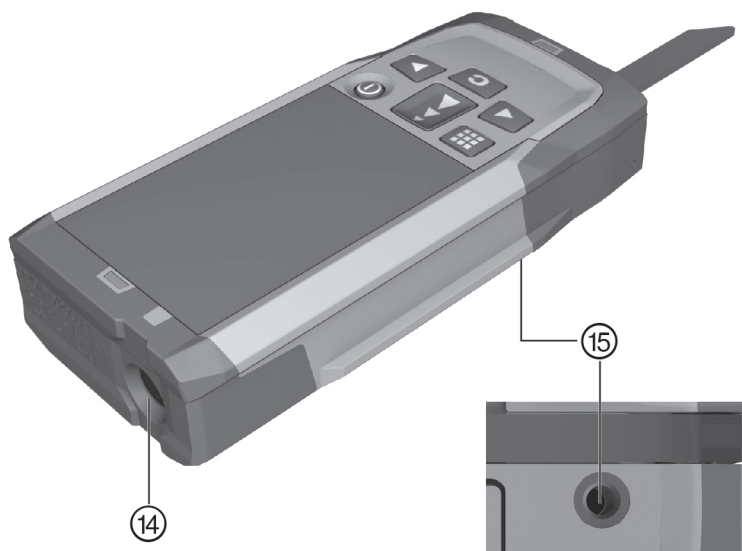

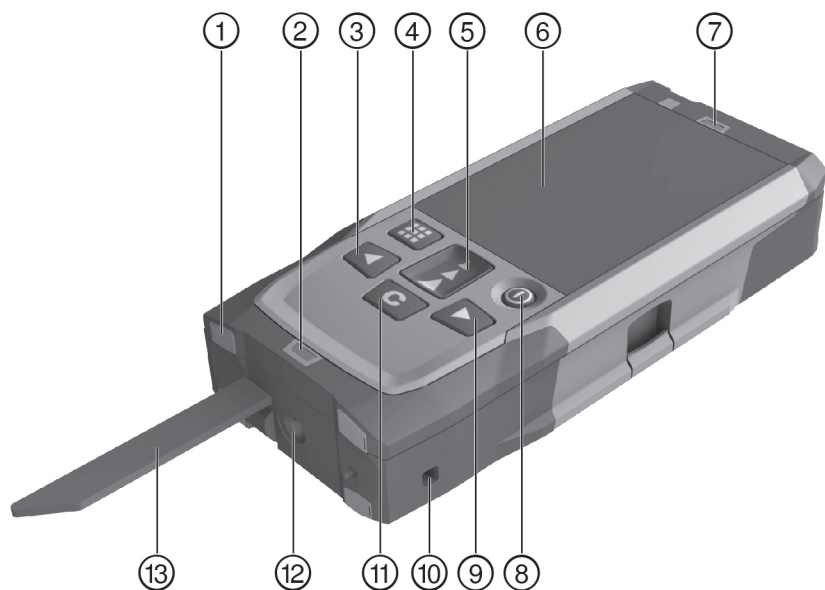

2

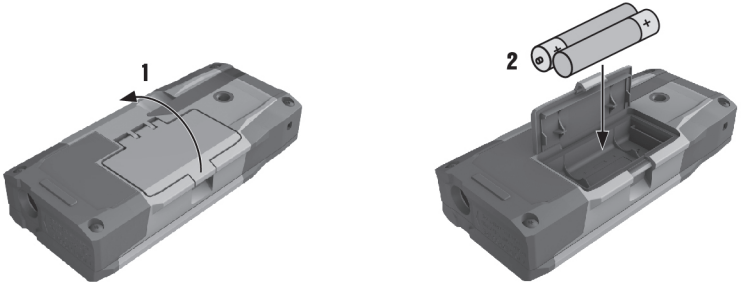

3

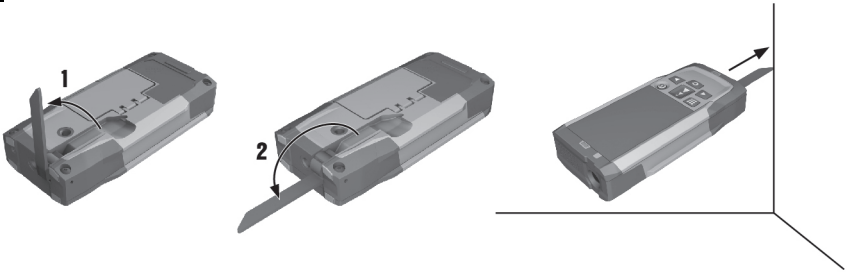

4

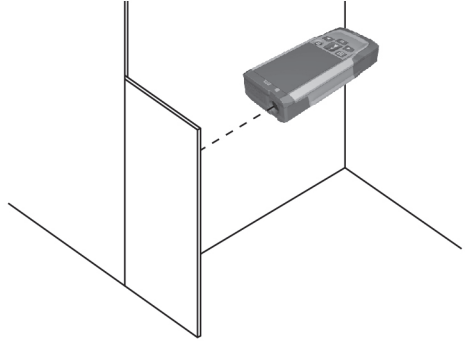

PD-I



en	English	1
es	Español	12
pt	Português	24
da	Dansk	35
no	Norsk	46
fi	Suomi	57
et	Eesti	68
cs	Česky	79
pl	Polski	90
uk	Українська	101
lt	Lietuvių	113
lv	Latviešu	124
ro	Română	135
sl	Slovenščina	146
hr	Hrvatski	157
el	Ελληνικά	168
tr	Türkçe	180
ar	عربي	191

1 Informācija par dokumentāciju

1.1 Nosacījumi







1.1.1 Brīdinājuma zīmes

Tiek lietotas šādas brīdinājuma zīmes:

	BĪSTAMI! Pievērš uzmanību draudošām briesmām, kas var izraisīt smagas traumas vai nāvi.
	BRĪDINĀJUMS! Pievērš uzmanību iespējami bīstamai situācijai, kas var izraisīt smagas traumas vai pat nāvi.
	UZMANĪBU! Norāda uz iespējami bīstamām situācijām, kas var izraisīt vieglas traumas vai materiālos zaudējumus.

1.1.2 Simboli

Tiek lietoti šādi simboli:

	Pirms lietošanas izlasiet instrukciju
	Ieslēgšanas / izslēgšanas taustiņš
	Mērījuma taustiņš
	Izvēlnes taustiņš
	Izdzēšanas taustiņš (Clear)
	Taustiņš "pa labi"
	Taustiņš "pa kreisi"

1.1.3 Tipogrāfiski izcēlumi

Šie tipogrāfiskie izcēlumi šajā tehniskajā dokumentācijā pievērš uzmanību īpaši svarīgām teksta daļām:

	Skaitļi norāda uz attiecīgajiem attēliem.
---	---

1.2 Par šo dokumentāciju

- ▶ Pirms iekārtas ekspluatācijas sākšanas obligāti izlasiet lietošanas instrukciju.
- ▶ **Ievērojiet izsmeļošo lietošanas instrukciju, kas atrodama uz iekārtas**, kā arī tās papildinājumus un atjauninājumus tīmekļvietnē www.hilti.com.
- ▶ Vienmēr glabājiet instrukciju iekārtas tuvumā.
- ▶ Pārliecinieties, ka instrukcija atrodas kopā ar iekārtu, ja iekārta tiek nodota citai personai.

1.3 Izstrādājuma informācija

Hilti Izstrādājumi ir paredzēti profesionāliem lietotājiem, un to lietošanu, apkopi un remontu drīkst veikt tikai atbilstīgi pilnvarots un instruēts personāls. Personālam ir jābūt labi informētam par iespējamiem riskiem, kas var rasties darba laikā. Izstrādājums un tā papildaprīkojums var radīt bīstamas situācijas, ja to uztic neprofesionālam personālam vai nelieto atbilstīgi nosacījumiem.

Iekārtas tipa apzīmējums un sērijas numurs ir norādīti uz identifikācijas datu plāksnītes.

- ▶ Ierakstiet sērijas numuru zemāk redzamajā tabulā. Izstrādājuma dati jānorāda, vēršoties mūsu pārstāvniecībā vai servisā.

Izstrādājuma dati → Lappuse 124



Izstrādājuma dati

Lāzera tālmērs	PD-I
Paaudze	01
Sērijas Nr.	

1.4 Lāzera informācija uz iekārtas

Lāzera informācija → Lappuse 125

Lāzera informācija

	Lāzera 2. klase, balstoties uz standartu IEC60825-1/EN60825-1:2007, atbilstīgi CFR 21 § 1040 (Laser Notice 50).
	Lāzera 2. klase. Neskatīties lāzera starā. Nevērst staru pret citām personām vai vietām, kurās var uzturēties personas, kas nav saistītas ar darbiem, kuros tiek izmantots lāzers.
	Nododiet atkritumus izejvielu otrreizējai pārstrādei.

2 Drošība

2.1 Drošība

2.1.1 Vispārīgi norādījumi par drošību

Paralēli darba drošības tehnikas norādījumiem, kas doti atsevišķās šīs pamācības nodaļās, vienmēr ir svarīgi ievērot šādus noteikumus. Izstrādājums un tā papildaprīkojums var radīt bīstamas situācijas, ja to uztic neprofesionālam personālam vai nelieto atbilstīgi nosacījumiem.

- ▶ Saglabājiet visus drošības norādījumus un instrukcijas turpmākai lietošanai.
- ▶ Strādājiet ar izstrādājumu uzmanīgi, darba laikā saglabājiet paškontroli un rīkojieties saskaņā ar veselo saprātu. Nelietojiet izstrādājumu, ja esat noguruši vai atrodaties narkotisko vielu, alkohola vai medikamentu ietekmē. Mirkļis neuzmanības izstrādājuma lietošanas laikā var kļūt par cēloni nopietnām traumām.
- ▶ Nepadariet neefektīvas drošības ierīces un nenõņemiet norādījumu un brīdinājuma plāksnītes.
- ▶ Ja izstrādājums tiek nepareizi uzskrūvēts, var rasties lāzera starojums, kas pārsniedz 2. klasei noteiktos parametrus. **Uzticiet izstrādājuma remontu tikai Hilti servisa darbiniekiem.**
- ▶ Aizliegts veikt nesankcionētas manipulācijas vai pārveidot izstrādājumu.
- ▶ Pirms ekspluatācijas sākšanas pārbaudiet, vai izstrādājums darbojas nevainojami.
- ▶ Mērīšana caur stikla rūtīm vai citiem objektiem var dot kļūdainus mērījumu rezultātus.
- ▶ Straujas mērījumu apstākļu izmaiņas, piemēram, mērījumu staru šķērsojošas personas, var kļūt par cēloni kļūdainiem mērījumu rezultātiem.
- ▶ Nevērsiet izstrādājumu pret sauli vai citiem spēcīgas gaismas avotiem.
- ▶ Ņemiet vērā apkārtējās vides ietekmi. Iekārtu nedrīkst lietot ugunsbīstamā un sprādzienbīstamā vidē.
- ▶ Ievērojiet lietošanas pamācības norādes par instrumenta ekspluatāciju, kopšanu un uzturēšanu.

2.1.2 Vispārīgi drošības pasākumi

- ▶ Pirms izstrādājuma lietošanas pārbaudiet, vai tas nav bojāts. Bojājumu gadījumā uzdodiet **Hilti** servisam veikt remontu.
- ▶ Pēc izstrādājuma kritiena vai citas mehāniskas ietekmes pārbaudiet tā darbības precizitāti.
- ▶ Neskatoties uz to, ka izstrādājums ir paredzēts lietošanai skarbos būvobjekta apstākļos, ar to jāapietas tikpat rūpīgi kā ar jebkuru citu mērierīci.
- ▶ Izstrādājumi, kas netiek lietoti, jāglabā sausā, augstu novietotā vai noslēdzamā vietā, kur tiem nevar piekļūt bērni.
- ▶ Izstrādājums nav paredzēts bērniem.
- ▶ Ievērojiet jūsu valstī spēkā esošās darba aizsardzības prasības.

2.1.3 Pareiza darba vietas ierīkošana

- ▶ Strādājot uz pieslienamajām kāpnēm, vienmēr ieņemiet ērtu pozu. Ieņemiet stabili stāju un vienmēr saglabājiet līdzsvaru.
- ▶ Norobežojiet mērījumu veikšanas vietu un izstrādājuma lietošanas laikā nodrošiniet, lai lāzera stars netiktu pavērsts pret jums vai citiem cilvēkiem.
- ▶ Ja izstrādājums no liela aukstuma tiek pārvietots siltā telpā vai otrādi, tam pirms lietošanas jāļauj aklimatizēties.

- ▶ Lietojiet izstrādājumu tikai paredzētajā diapazonā.
- ▶ Lai nepieļautu kļūdainus mērījumus, raugieties, lai lāzera stara lodziņš būtu tīrs.
- ▶ Ievērojiet Jūsu valstī spēkā esošos drošības tehnikas normatīvus.

2.1.4 Drošs darbs ar lāzera iekārtām

- ▶ 2. lāzera klases / class II iekārtas drīkst darbināt tikai īpaši apmācīts personāls.
- ▶ Lāzera stari nedrīkst atrasties acu augstumā.
- ▶ Jāveic piesardzības pasākumi, lai nodrošinātu, ka lāzera stars nejauci nevar tikt pavērsts pret virsmām, kas atstaro kā spogulis.
- ▶ Jāveic piesardzības pasākumi, lai nepieļautu skatīšanos tieši uz lāzera staru.
- ▶ Lāzera stars nedrīkst šķērsot nekontrolējamas zonas.
- ▶ Kad lāzers netiek lietots, izslēdziet to.
- ▶ Kad lāzera iekārtas netiek lietotas, glabājiet tās vietās, kas nav pieejamas nepiederošām personām.

2.1.5 Elektromagnētiskā savietojamība

Neskatoties uz to, ka iekārta atbilst visstingrākajām attiecīgo direktīvu prasībām, **Hilti** nevar izslēgt iespēju, ka iekārtas darbību traucē spēcīgs starojums, izraisot kļūdainas operācijas. Šādā gadījumā, kā arī tad, ja citu iemeslu dēļ rodas šaubas par mērījumu rezultātiem, jāveic kontroles mērījumi. Tāpat **Hilti** nevar izslēgt arī iespēju, ka tiek radīti traucējumi citu iekārtu (piemēram, lidmašīnu navigācijas aprīkojuma) darbībai. Iekārta atbilst A klasei; nevar izslēgt iespēju, ka tiks radīti traucējumi dzīvojamajā zonā.

Attiecas tikai uz Koreju. Šis lāzera tālmērs ir saderīgs ar elektromagnētiskajiem viļņiem, kas rodas profesionālās lietošanas ietvaros (klase A). Lietotājam jāņem tas vērā un jāatsakās no lāzera tālmēra lietošanas dzīvojamajā zonā.

3 Apraksts

3.1 Izstrādājuma pārskats

- | | |
|---|---|
| ① Aizmugurējās atdures virsmas | ⑧ Ieslēgšanas / izslēgšanas taustiņš |
| ② LED atsaucis indikators, aizmugurējā atdure | ⑨ Taustiņš "pa labi" |
| ③ Taustiņš "pa kreisi" | ⑩ Stiprinājums rokas cilpai |
| ④ Izvēlnes taustiņš | ⑪ Izdzēšanas taustiņš (Clear) |
| ⑤ Mērījuma taustiņš | ⑫ 1/4 collas vītne |
| ⑥ Grafiskā indikācija | ⑬ Mērījuma smaile |
| ⑦ LED atsaucis indikators, priekšējā atdure | ⑭ Lāzera izstarošanas un uztveršanas lēca |
| | ⑮ 1/4 collas vītne |

3.2 Nosacījumiem atbilstīga lietošana





Aprakstītais izstrādājums ir lāzera tālmērs. Tas ir paredzēts gan atsevišķiem mērījumiem, gan nepārtraukti attālumu mērīšanai.





Atstatumu var mērīt līdz jebkādam nekustīgam mērķim, respektīvi, betona, akmens, koka, plastmasas, papīra u.c. materiālu virsmām. Prizmu un citu spēcīgi atstarojošu mērķu izmantošana nav pieļaujama, jo tie var sagrozīt mērījumu rezultātus.

Izstrādājums ir paredzēts lietošanai kopā ar tipa AAA baterijām.











3.3 Displeja rādījumu skaidrojums

Galvenā izvēlne





	Tilpuma mērījumi
	Taisnstūra laukumu mērījumi
	Trasēšanas funkcijas izvēle
	Laukuma un tilpuma mērījumi
	Speciālo funkciju izvēle

	Trapeces funkcijas izvēle
	Pitagora funkcijas izvēle
	Iestatījumu izvēle Horizontālu un diagonālu attālumu noteikšanai ir nepieciešams vismaz viens taisns leņķis.
	Netiešo mērījumu izvēle Mērījumu veikšanai uz nekustīgiem objektiem, piemēram, sienām, noteikti leņķi nav nepieciešami.







Vispārpieņemtie simboli

	Bateriju uzlādes statuss
	Mērījumu smaile nav atlocīta
	Mērījumu smaile atlocīta
	Mērījuma veikšana
	Atstatumu saskaitīšana
	Atstatumu atņemšana
	Izvēle
	Izvēles atcelšana
	Mērījuma laika izvēle
	Kalkulatora izvēle

Laukuma un tilpuma mērījumu apakšizvēlne

	Taisnstūra laukumu mērījumi
	Trīsstūra laukuma mērījumi
	Tilpuma mērījumi
	Cilindra tilpuma mērījumi



Speciālo funkciju apakšizvēlne

	Automātiskā spilgtuma sensora izvēle
	Min./maks. starpības funkcijas izvēle
	Trasēšanas funkcijas izvēle
	Materiāla laukuma noteikšana
	Taimera izvēle
	Nobīdes funkcijas izvēle
	Datu atmiņas izvēle











Trapeces funkcijas apakšizvēlne

	3 attālumu mērījums
	2 attālumu, 1 leņķa mērījums



Pitagora funkcijas apakšizvēlne

	Vienkāršā Pitagora funkcija
	Divkāršā Pitagora teorēmas funkcija
	Kombinētā Pitagora funkcija

Iestatījumu apakšizvēlne

	Mērvienība. Mērvienību izvēle: m metri cm centimetri mm milimetri
	Mērījumu atsaucis. Mērījumu atsaucis izvēle: 0 priekšējā mala 0 vītnes aizmugure 0 vītnes apakšpuse
	Leņķa mērvienība. Leņķa mērvienības izvēle: ° slīpums procentos ° metriskās sistēmas mērvienības ° angļu sistēmas mērvienības ° slīpums grādos
	Eksperta režīma izvēle
	Izmaiņas favorītu sarakstā
1:X	Mēroga aktivēšana
	Akustiskā signāla ieslēgšana / izslēgšana
	Permanenta lāzera izvēle
	Slīpuma indikācijas izvēle
	Slīpuma sensora kalibrēšana
	Parādīt iekārtas informāciju
	Rūpnīcas iestatījumu atjaunošana

Netiešo mērījumu apakšizvēlne

	Netiešais horizontālā attāluma mērījums
	Netiešais vertikālā attāluma mērījums
	Mērījumu veikšana griestu plaknē

3.4 Piegādes komplektācija

Lāzera tālmērs, 2 baterijas, lietošanas instrukcija, ražotāja sertifikāts.



Norādījums

Citus šim izstrādājumam izmantojamus sistēmas produktus meklējiet **Hilti** servisa centrā vai tīmekļvietnē **www.hilti.com**.

4 Tehniskie parametri

Darbības ilgums	Telpas temperatūra: līdz 5000 mērijumiem
Darba temperatūra	-10 °C ... 50 °C (14 °F ... 122 °F)
Attāluma mērījumu precizitāte (2σ, standarta novirze)	±1,0 mm
Slīpuma mērījumu precizitāte (2σ, standarta novirze)	±0,2°
Svars (kopā ar baterijām)	165 g (5,8 oz)
Uzglabāšanas temperatūra	-30 °C ... 70 °C (-22 °F ... 158 °F)
Lāzera klase saskaņā ar EN 60825-1:2007	Lāzera klase 2
Aizsardzības klase saskaņā ar IEC 60529	IP 65
Strāvas padeve	1,5 V

5 Lietošana

5.1 Pamatfunkcijas

Izmantojot taustiņus "pa labi" vai "pa kreisi", pārvietojieties uz nepieciešamajām funkcijām.

- ▶ Lai izvēlētos kādu funkciju, vienmēr nospiediet mērījumu taustiņu.

5.2 Bateriju ielikšana



Norādījums

Raugieties, lai būtu ievērota pareiza bateriju polaritāte. Mainiet baterijas tikai pa pāriem. Nelietojiet bojātas baterijas.

- ▶ Atveriet bateriju nodalījumu un ievietojiet tajā baterijas.

5.3 Lāzera tālmēra ieslēgšana un izslēgšana

1. Lai ieslēgtu iekārtu, kad tā ir izslēgta, nospiediet ieslēgšanas izslēgšanas taustiņu vai mērījumu taustiņu.
2. Lai izslēgtu iekārtu, kad tā ir ieslēgta, nospiediet ieslēgšanas izslēgšanas taustiņu.

5.4 Mērījumi ar mērījumu smaili

1. Atlokiet mērījumu smaili par 90°. Tagad mērījumu smaili var lietot kā atduri.



Norādījums

Mērījumu smaile palīdz iestatīt iekārtu, mērķējot uz fiksētu pozīciju. Tas ir nepieciešams galvenokārt netiešajiem, trapeces un Pitagora mērījumiem, jo to rezultāti balstās uz aprēķinātām vērtībām.

Mērījumu veikšanai nepieejamās vietās lietojiet mērījumu pagarinātāju PDA 72. Iekārta identificē mērījumu pagarinātāju automātiski. Displejā var parādīties apstiprinājuma logs.

2. Atlokiet mērījumu smaili par 180°. Mērījumu atsauce tiek pārslēgta automātiski.

5.5 Mērījumi ar mērķa plāksni

1. Izmantojiet mērķa plāksni, lai veiktu attāluma mērījumus šādos nelabvēlīgos apstākļos:
 - < ja sienas materiāls ir neatstarojošs;
 - < ja mērījuma punkts neatrodas uz virsmas;
 - < ja mērāmais attālums ir pārāk liels;
 - < nelabvēlīgos apgaismojuma apstākļos (spilgtā saulē).
2. Veicot mērījumus ar mērķa plāksnes palīdzību, pieskaitiet izmērītajiem attālumiem 1,2 mm.

5.6 Atsevišķa mērījuma veikšana

1. Lai aktivētu lāzera staru, isi nospiediet mērījumu taustiņu.
2. Pavērsiet lāzera staru pret mērķa punktu.

3. Ļoti nospiediet mērījumu taustiņu, lai veiktu mērījumu.
 - ◀ Izmērītais attālums ir redzams displeja apakšējā rindā.
 - ◀ Iepriekšējā mērījuma rezultāts ir redzams displeja augšējā rindā.
4. Lai veiktu nākošo mērījumu, pavērsiet lāzeru pret mērķa punktu un vēlreiz nospiediet mērījumu taustiņu.

5.7 Nepārtraukta mērījuma veikšana



Norādījums

Nepārtrauktā mērījuma laikā katru sekundi tiek veikti 6-10 mērījumi un parādīti to rezultāti. Lāzera tālmēru var pārvietot mērķa virzienā, līdz ir sasniegts nepieciešamais attālums.

1. 2 sekundes turiet nospiestu mērījumu taustiņu.
 - ◀ Ja ir ieslēgta skaņas signāla funkcija, atskan akustiskais signāls.
2. Pārvietojiet lāzera tālmēru mērķa virzienā vai attāliniet no tā, līdz ir sasniegts nepieciešamais attālums.
3. Ļoti nospiediet mērījumu taustiņu.
 - ◀ Izmērītais attālums ir redzams displeja apakšējā rindā.
 - ◀ Iepriekšējā mērījuma rezultāts ir redzams displeja augšējā rindā.

5.8 Telpuma mērījumi

1. Iestatiet iekārtu uz mērķa punktu un nospiediet mērījumu taustiņu.
2. Iestatiet iekārtu uz nākošo mērķa punktu un nospiediet mērījumu taustiņu.
3. Iestatiet iekārtu uz nākošo mērķa punktu un nospiediet mērījumu taustiņu.

5.9 Taisnstūra laukumu mērījumi

1. Iestatiet iekārtu uz telpas platuma mērījuma mērķa punktu un nospiediet mērījumu taustiņu.
2. Iestatiet iekārtu uz telpas garuma mērījuma mērķa punktu un nospiediet mērījumu taustiņu.

5.10 Atzīmēšanas funkcija

1. Manuāli ievadiet attālumu. Lai to izdarītu, ar taustiņiem "pa labi" vai "pa kreisi" izvēlieties tastatūras simbolu un apstipriniet izvēli ar mērījumu taustiņu.
2. Izvēlieties nepieciešamos ciparus un apstipriniet tos ar mērījumu taustiņu.
3. Lai apstiprinātu vērtību, izvēlieties ķeksiša simbolu labajā apakšējā stūrī.
4. Izvēlieties laukuma simbolu.
 - ◀ Tagad izvēlētais attālums tiek parādīts starp diviem karodziņiem.
5. Lai sāktu mērījumu, nospiediet mērījumu taustiņu.
 - ◀ Ekrānā redzamās bultiņas parāda, kurā virzienā iekārta jāpārvieto. Kad ir sasniegts uzdots attālums, zem vai virs tā parādās melnas bultiņas.
6. Lai vairākas reizes atkārtotu attālumu, turpiniet virzīt iekārtu. Labajā pusē ir redzams, cik reižu attiecīgais attālums jau ir pārņemts.
7. Lai pabeigtu mērījumu, nospiediet mērījumu taustiņu.



Norādījums

Kad sasniegts atzīmējams attālums, indikācijā izgaismojas aktuālā atsauce.



Norādījums

Nepieciešamo attālumu iespējams ne tikai ievadīt manuāli, bet arī izmērīt. Lai to veiktu, izvēlieties atsevišķa mērījuma simbolu un apstipriniet ar mērījumu taustiņu.

5.11 Speciālās funkcijas

5.11.1 Automātiskais spilgtuma sensors

- ▶ Speciālo funkciju izvēlnē izvēlieties automātiskā spilgtuma sensora simbolu.



Norādījums

Automātiskais spilgtuma sensors tumšākā vidē automātiski samazina displeja apgaismojumu. Tādējādi tiek taupīta baterijas jauda.

5.11.2 Min./maks. starpības funkcija

1. Speciālo funkciju izvēlnē izvēlieties min./maks. starpības funkcijas simbolu.
2. Iestatiet iekārtu uz mērķa punktu un nospiediet mērījumu taustiņu.
3. Lai pabeigtu mērījumu, nospiediet mērījumu taustiņu.
 - ◀ Pēdējie izmērītie attālumi tiek parādīti rezultātu rindā.

5.11.3 Krāsojamā virsma

1. Iestatiet iekārtu uz mērķa punktu telpas pirmā garuma noteikšanai un nospiediet mērījumu taustiņu.
 - ◀ Izmērītais lielums tiek saglabāts kā starprezultāts.
2. Iestatiet iekārtu uz nākamo telpas garuma mērījumu un nospiediet mērījumu taustiņu, lai veiktu mērīšanu.
 - ◀ Otrais rezultāts tiek parādīts starprezultātu tabulā. Treknrakstā attēlotais starprezultāts ir izmērīto telpas garumu summa.
3. Atkārtojiet šo procedūru, līdz ir izmērīti visu telpas malu garumi.
4. Nospiediet taustiņu "pa labi", lai pārietu pie telpas augstuma mērījuma, un nospiediet mērījumu taustiņu.
5. Iestatiet iekārtu telpas augstuma mērījumam un veiciet mērījumu.
 - ◀ Tiek veikts telpas augstuma mērījums, un rezultāts parādās starprezultātu rindā. Krāsojamais laukums tiek aprēķināts uzreiz un parādās rezultātu rindā.

5.11.4 Taimeris

1. Speciālo funkciju izvēlnē izvēlieties taimera simbolu.
2. Iestatiet taimeri uz 2, 5 vai 10 sekundēm un apstipriniet iestatījumu ar mērījumu taustiņu.
3. Izvēlieties mērījumu simbolu, lai aktivētu mērījumu ar laika aizturi.

5.11.5 Datu atmiņa

1. Speciālo funkciju izvēlnē izvēlieties datu atmiņas simbolu.



Norādījums

Iekārta saglabā līdz 30 indikācijām, ieskaitot grafiskos simbolus. Kad datu atmiņā saglabāto indikāciju skaits sasniedz 30, vecākās indikācijas tiek automātiski izdzēstas.

2. Lai izdzēstu visu datu atmiņas saturu, laikā, kad redzama datu atmiņas indikācija, apmēram 2 sekundes jātur nospiests taustiņš C.

5.12 Trapeces funkcija

5.12.1 Trapeces funkcija (3 attālumi)

1. Trapeces funkcijas izvēlnē izvēlieties trapeces funkcijas simbolu 3 attālumu mērījumam.
2. Iestatiet iekārtu uz mērķa punktu un nospiediet mērījumu taustiņu.
 - ◀ Pēc pirmā attāluma mērījuma grafikā automātiski parādās uzaicinājums veikt nākamo mērījumu.
3. Iestatiet iekārtu uz nākošo mērķa punktu un nospiediet mērījumu taustiņu.
4. Iestatiet iekārtu uz trešo mērķa punktu un nospiediet mērījumu taustiņu.

5.12.2 Trapeces funkcija ar slīpumu (2 attālumi, 1 leņķis)

1. Trapeces funkcijas izvēlnē izvēlieties trapeces funkcijas simbolu mērījumam ar slīpumu.
2. Iestatiet iekārtu uz mērķa punktu un nospiediet mērījumu taustiņu.
3. Iestatiet iekārtu uz nākošo mērķa punktu un nospiediet mērījumu taustiņu.

5.13 Pitagora funkcija

5.13.1 Vienkāršā Pitagora funkcija

1. Iestatiet iekārtu uz mērķa punktu un nospiediet mērījumu taustiņu.
2. Iestatiet iekārtu uz nākošo mērķa punktu un nospiediet mērījumu taustiņu.



Norādījums

Lai iegūtu precīzākus mērījumu rezultātus, otram attālumam jābūt novietotam taisnā leņķī attiecībā pret mērķa attālumu.

5.13.2 Divkāršā Pitagora teorēmas funkcija

1. Iestatiet iekārtu uz mērķa punktu un nospiediet mērījumu taustiņu.
2. Iestatiet iekārtu uz nākošo mērķa punktu un nospiediet mērījumu taustiņu.



Norādījums

Lai iegūtu precīzākus mērījumu rezultātus, otram attālumam jābūt novietotam taisnā leņķī attiecībā pret mērķa attālumam.

3. Iestatiet iekārtu uz trešo mērķa punktu un nospiediet mērījumu taustiņu.

5.13.3 Kombinētā Pitagora funkcija

1. Iestatiet iekārtu uz mērķa punktu un nospiediet mērījumu taustiņu.
2. Iestatiet iekārtu uz nākošo mērķa punktu un nospiediet mērījumu taustiņu.
3. Iestatiet iekārtu uz nākošo mērķa punktu un nospiediet mērījumu taustiņu.

5.14 Iestatījumi

5.14.1 Izmaiņas favorītu sarakstā

1. Pārvietojieties uz funkciju, kuru vēlaties mainīt, un apstipriniet izvēli ar mērījumu taustiņu.
2. Pārvietojieties uz nepieciešamo funkciju un apstipriniet izvēli ar mērījumu taustiņu.

5.14.2 Mēroga aktivēšana

1. Iestatiet nepieciešamo lielumu un apstipriniet to ar mērījumu taustiņu.
2. Lai apstiprinātu vērtību, izvēlieties ķeksiša simbolu.

5.14.3 Slīpuma sensora kalibrēšana

1. Novietojiet iekārtu uz horizontālas virsmas un nospiediet mērījumu taustiņu.
2. Pagrieziet iekārtu par 180° un nospiediet mērījumu taustiņu.
 - ◀ Slīpuma sensora kalibrēšana ir pabeigta.

5.15 Netiešie mērījumi

5.15.1 Netiešais horizontālā attāluma mērījums

- ▶ Iestatiet iekārtu uz mērķa punktu un nospiediet mērījumu taustiņu.
 - ◀ Tiek veikts attāluma un slīpuma leņķa mērījums, un rezultāts parādās starprezultātu rindā.
 - ◀ Nepieciešamais attālums tiek aprēķināts uzreiz un parādās rezultātu rindā.

5.15.2 Netiešs vertikālais attālums (2 leņķi, 2 attālumi)

1. Iestatiet iekārtu uz mērķa punktu un nospiediet mērījumu taustiņu.
 - ◀ Tiek veikts pirmā attāluma un leņķa mērījums, un rezultāts parādās starprezultātu rindā.
 - ◀ Grafiskā automātiski parādās uzaicinājums veikt otrā attāluma mērījumu.
2. Iestatiet iekārtu uz nākošo mērķa punktu un nospiediet mērījumu taustiņu.
 - ◀ Nepieciešamais attālums tiek aprēķināts uzreiz un parādās rezultātu rindā.

5.15.3 Mērījumi griestu plaknē

1. Iestatiet iekārtu uz mērķa punktu un nospiediet mērījumu taustiņu.
 - ◀ Tiek veikts pirmā attāluma un leņķa mērījums, un rezultāts parādās starprezultātu rindā.
 - ◀ Grafiskā automātiski parādās uzaicinājums veikt otrā attāluma mērījumu.
2. Iestatiet iekārtu uz nākošo mērķa punktu un nospiediet mērījumu taustiņu.
 - ◀ Nepieciešamais attālums tiek aprēķināts uzreiz un parādās rezultātu rindā.

5.15.4 Netiešs vertikālais attālums II (2 leņķi, 1 attālums)

1. Iestatiet iekārtu uz mērķa punktu un nospiediet mērījumu taustiņu.
 - ◀ Tiek veikts pirmā attāluma un leņķa mērījums, un rezultāts parādās starprezultātu rindā.
 - ◀ Grafiskā automātiski parādās uzaicinājums veikt otrā attāluma mērījumu.
2. Iestatiet iekārtu uz nākošo mērķa punktu un nospiediet mērījumu taustiņu.

- ◀ Nepieciešamais attālums tiek aprēķināts uzreiz un parādās rezultātu rindā.

6 Apkope, transportēšana un uzglabāšana

6.1 Tīrīšana

- ▶ Lēcu nedrīkst aizskart ar pirkstiem.
- ▶ Veiciet lēcas tīrīšanu, nopūšot no tās putekļus vai noslaukot ar mīkstu drāniņu.
- ▶ Nelietojiet nekādus citus šķīdumus, izņemot tīru spirtu vai ūdeni.

6.2 Transportēšana



Norādījums

Pirms izstrādājuma nosūtīšanas izņemiet no tā akumulatorus un baterijas.

- ▶ Izmantojiet aprīkojuma transportēšanai vai pārsūtīšanai **Hilti** iepakojumu vai līdzvērtīgu iepakojumu.

6.3 Uzglabāšana un žāvēšana

- ▶ Nenovietojiet izstrādājumu glabāšanā, ja tas ir slapjš. Pirms novietošanas uzglabāšanā ļaujiet tam izžūt.
- ▶ Aprīkojuma uzglabāšanas un transportēšanas laikā ievērojiet tehniskajos parametros norādītās temperatūras robežvērtības.
- ▶ Pēc ilgākas iekārtas uzglabāšanas vai transportēšanas pirms lietošanas ir nepieciešams veikt pārbaudes mērījumus.

6.4 Nokalpojušo iekārtu utilizācija



BRĪDINĀJUMS

Traumu risks. Nepareizas utilizācijas radīts apdraudējums.

- ▶ Ja aprīkojuma utilizācija netiek veikta atbilstīgi noteiktajai kārtībai, iespējamas šādas sekas: sadedzinot sintētisko vielu daļas rodas indīgas gāzes, kas var izraisīt sasilšanas. Baterijas var eksplodēt un bojājumu vai spēcīgas sasilšanas gadījumā izraisīt saindēšanos, apdegumus, ķīmiskos apdegumus vai vides piesārņojumu. Vieglprātīgi likvidējot atkritumus jūs dodat iespēju nepiederošām personām pretlikumīgi izmantot aprīkojumu. Tā rezultātā šīs personas var savainoties pašas, savainot citus vai radīt vides piesārņojumu.

 **Hilti** izstrādājumu izgatavošanā tiek izmantoti galvenokārt otrreiz pārstrādājami materiāli. Priekšnosacījums otrreizējai pārstrādei ir atbilstoša materiālu šķirošana. Daudzās valstīs **Hilti** pieņem nolietotās iekārtas otrreizējai pārstrādei. Lai saņemtu vairāk informācijas, vērsieties **Hilti** servisā vai pie sava pārdošanas konsultanta.

Saskaņā ar Eiropas Direktīvu par nokalpojušām elektroiekārtām un elektroniskām ierīcēm un tās istenošanai paredzētajām nacionālajām normām nolietotās elektroiekārtas jāsavāc atsevišķi un jānodod utilizācijai saskaņā ar vides aizsardzības prasībām.



- ▶ Neizmetiet elektroiekārtas sadzīves atkritumos!

7 Ražotāja garantija

- ▶ Ar jautājumiem par garantijas nosacījumiem, lūdzu, vērsieties pie vietējā **Hilti** partnera.

8 EK atbilstības deklarācija

Ražotājs

Hilti Aktiengesellschaft
Feldkircherstrasse 100
9494 Schaan
Lihtenšteina

Mēs uz savu atbildību deklarējam, ka šis izstrādājums atbilst šādām direktīvām un standartiem:

Apzīmējums	Lāzera tālmērs
Tipa apzīmējums	PD-I
Paaudze	01
Konstruēšanas gads	2010
Piemērotās direktīvas:	<ul style="list-style-type: none"> • 2004/108/EK • 2014/30/ES • 2011/65/ES
Pielietotie standarti:	<ul style="list-style-type: none"> • EN 12100
Tehnisko dokumentāciju glabā:	<ul style="list-style-type: none"> • Zulassung Elektrowerkzeuge Hilti Entwicklungsgesellschaft mbH Hiltistraße 6 86916 Kaufering Vācija

Schaan, 2015.06.



Paolo Luccini
(Head of BA Quality and Process Management /
Business Area Electric Tools & Accessories)



Edward Przybylowicz
(Head of BU Measuring Systems / BU Measuring
Systems)



Hilti Corporation

LI-9494 Schaan

Tel.: +423/234 21 11

Fax: +423/234 29 65

www.hilti.com



2068387